

INSPIRON™

TELEPÍTÉSI ÚTMUTATÓ



YOURS IS HERE

INSPIRON™

TELEPÍTÉSI ÚTMUTATÓ

Típus: PP19S

Megjegyzések, figyelmeztetések és óvintézkedések



MEGJEGYZÉS: A MEGJEGYZÉSEK a számítógép biztonságosabb és hatékonyabb használatát elősegítő fontos tudnivalókat tartalmaznak.



ÓVINTÉZKEDÉS: A FIGYELMEZTETÉSEK a hardvereszközökre veszélyes, illetve esetleg adatvesztést okozó problémákra hívják fel a figyelmet.



FIGYELEM! A VIGYÁZAT jelzések esetleges tárgyi és személyi sérülésekre, illetve életveszélyre hívják fel a figyelmet.

A jelen dokumentum tartalma előzetes figyelmeztetés nélkül megváltozhat.

© 2009 Dell Inc. Minden jog fenntartva.

A Dell Inc. előzetes írásos engedélye nélkül szigorúan tilos a dokumentumot bármiféle módon sokszorosítani.

A szövegben használt védjegyek: A *Dell*, a *DELL* logó, az *Inspiron* és a *YOURS IS HERE* a Dell Inc. védjegye; az *Intel* és az *Atom* az Intel Corporation bejegyzett védjegye, illetve védjegye az Egyesült Államokban és más országokban; a *Microsoft* és a *Windows* a Microsoft Corporation védjegye, illetve bejegyzett védjegye az Egyesült Államokban és más országokban; az *Ubuntu* a Canonical Ltd. bejegyzett védjegye; a *Bluetooth* a Bluetooth SIG, Inc. bejegyzett védjegye, amelyet a Dell licencszerződés keretében használ.

A dokumentumban egyéb védjegyek és védett nevek is szerepelhetnek, amelyek a védjegyet vagy nevet bejegyeztető cégre, valamint annak termékeire vonatkoznak. A Dell Computer Corporation kizárólag a saját védjegyeiből és bejegyzett neveiből eredő jogi igényeket érvényesíti.

2009. február

P/N M421P

Rev. A00

Tartalomjegyzék

Az Ön Inspiron™ Mini 10 készülékének beállítása	5	Az Ön Inspiron™ Mini 10 készülékének használata	14
A számítógép üzembe helyezése előtt	5	A számítógép jobb oldalának ismertetése	14
A váltóáramú adapter csatlakoztatása	6	A számítógép bal oldalának ismertetése	16
A hálózati kábel csatlakoztatása (opcionális)	7	A számítógép billentyűzetének ismertetése	18
A kapcsológomb megnyomása	8	Az érintőpad műveletei	20
Microsoft® Windows® XP telepítés	9	A kijelző ismertetése	22
Ubuntu® telepítés	9	Az akkumulátor kivétele és cseréje	24
Vezeték nélküli hálózat engedélyezése és letiltása.	9	Szoftverszolgáltatások	26
Csatlakozás az internetre (opcionális)	10	Problémák megoldása	28
		Hálózati problémák	28
		Áramellátási problémák	29
		Memóriaproblémák	31
		Lefagyások és szoftveres problémák	31

Tartalomjegyzék

Támogatói eszközök használata	34	Mielőtt telefonálna.	50
Dell Support Center.	34	Kapcsolatfelvétel a Dell-lel	51
Rendszerüzenetek	35	További információk és források	52
Hardver hibakereső.	36	Specifikációk	54
Dell Diagnostics	37	Tárgymutató.	62
Az operációs rendszer			
 visszaállítása	40		
Rendszer-visszaállítás	40		
A Dell™ PC Restore használata	42		
Az operációs rendszer újratelepítése.	44		
Segítség	46		
Műszaki támogatás és ügyfélszolgálat.	47		
Online szolgáltatások	47		
Automatikus rendelés-állapot szolgáltatás	48		
Termékinformációk	49		
Garanciális vagy hitelre vásárolt termékek visszaküldése javításra	49		

Az Ön Inspiron™ Mini 10 készülékének beállítása

Ez a fejezet az Ön Inspiron Mini 10 készülékének üzembe helyezéséről és a perifériák csatlakoztatásáról tartalmaz információkat.

A számítógép üzembe helyezése előtt

A számítógép elhelyezésekor ügyeljen arra, hogy könnyen hozzáférhessen az áramforráshoz, gondoskodjon a megfelelő szellőzésről, a számítógépet pedig vízszintes felületen helyezze el.

Az Inspiron Mini 10 szellőzésének akadályozása esetén a számítógép túlmelegedhet. A túlmelegedés megakadályozása érdekében hagyjon legalább 10,2 cm (4 hüvelyk) távolságot a számítógép hátoldalánál, illetve legalább 5,1 cm (2 hüvelyk) távolságot a többi oldalnál. Soha ne helyezze a számítógépet olyan zárt helyre, mint szekrény vagy fiók, amikor be van kapcsolva.

 **FIGYELEM!** A számítógép szellőző- és egyéb nyílásait soha ne zárja el, a nyílásokba semmit ne dugjon be, illetve ne hagyja, hogy a nyílásokban por rakódjon le. Működés közben ne tartsa Dell™ számítógépét rosszul szellőző környezetben, pl. zárt táskában. A nem megfelelő szellőzés károsíthatja a berendezést vagy tüzet okozhat. A számítógép felmelegedésekor a bekapcsolja a ventilátort. A ventilátor zaja normális, nem jelenti azt, hogy probléma van a ventilátorral vagy a számítógéppel.

 **ÓVINTÉZKEDÉS:** Ha súlyos vagy éles tárgyakat helyez a számítógépre, azzal a számítógép maradandó károkat szerezhet.

A váltóáramú adapter csatlakoztatása

Csatlakoztassa a hálózati adaptert a számítógépre, majd dugja a fali csatlakozóba vagy túlfeszültség-védelemmel ellátott elosztóba.

⚠ FIGYELEM! A tápadapter a világ bármely részén használható. Az aljzatok és elosztók a különböző országokban eltérhetnek. Nem kompatibilis kábel használata vagy a kábel helytelen csatlakoztatása az elosztóba, a fali aljzatba tüzet okozhat, vagy a berendezés tönkremeneteléhez vezethet.

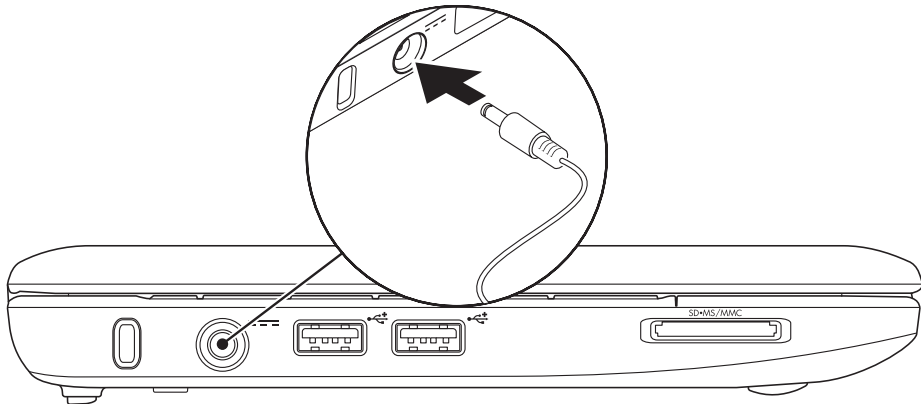

A hálózati kábel csatlakoztatása (opcionális)

Vezetékes hálózati csatlakozás használatához csatlakoztassa a hálózati kábelt.

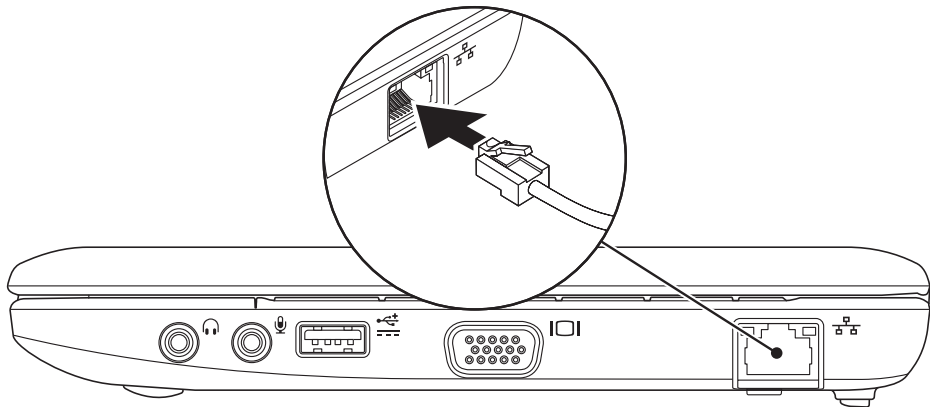

A kapcsológomb megnyomása

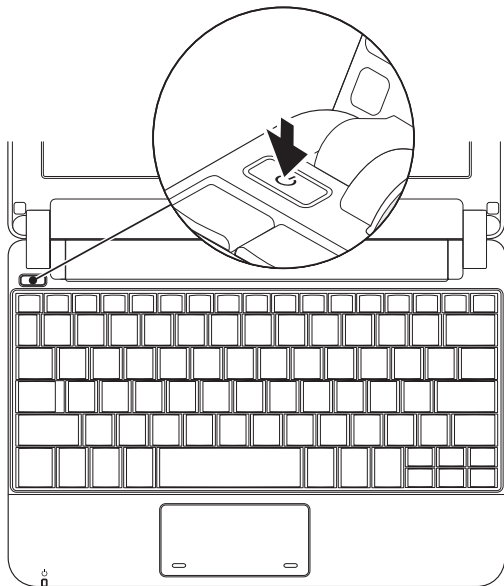

Microsoft® Windows® XP telepítés

Amennyiben számítógépéhez rendelt Windows XP operációs rendszert, akkor az már gyárilag telepítve van. A Windows XP első telepítéséhez kövesse a képernyőn megjelenő utasításokat. A Windows Vista első beállításához kövesse a képernyőn megjelenő utasításokat. A képernyők olyan különböző folyamatokon kísérik végig, mint licencszerződések elfogadása, beállítások elvégzése és internetes csatlakozás beállítása.

 **ÓVINTÉZKEDÉS: Ne szakítsa meg az operációs rendszer beállítási folyamatát. Ezzel használhatatlanná teheti számítógépét.**

Ubuntu® telepítés

Amennyiben számítógépét Ubuntu operációs rendszerrel rendelte meg, akkor az már telepítve van. Az operációs rendszerre vonatkozó bővebb információkért tekintse át a számítógéphez mellékelt *Ubuntu használati útmutatót*.

Vezeték nélküli hálózat engedélyezése és letiltása

A vezeték nélküli hálózat bekapcsolásához tegye következőket, bekapcsolt számítógép mellett:

1. Nyomja meg az <Fn><F2> billentyűkombinációt vagy a  gombot a billentyűzeten.

Megjelenik a **Vezeték nélküli engedélyezés/letiltás** párbeszédpanel.

2. Válasszon egyet a következő opciókból:
 - **Bluetooth engedélyezése**
 - **Vezeték nélküli LAN engedélyezése**

3. Kattintson az **OK** gombra.

A vezeték nélküli hálózat kikapcsolásához nyomja meg az <Fn><F2> billentyűkombinációt az adókészülékek kikapcsolásához.

Csatlakozás az internetre (opcionális)

 **MEGJEGYZÉS:** Az internetszolgáltatók és az internetszolgáltatók ajánlatai országonként eltérnek.

Az internethez való csatlakozáshoz szüksége van egy modemes vagy hálózati kapcsolatra, valamint egy internetszolgáltatóra.

 **MEGJEGYZÉS:** Ha külső USB modem vagy WLAN adapter nem szerepel az Ön eredeti rendelésében, akkor azokat a Dell weboldalán rendelheti meg www.dell.com.

Vezeték nélküli kapcsolat beállítása

- Ha betárcsázós kapcsolatot használ, akkor csatlakoztassa a telefonvonalat a külső USB modemre (opcionális) és a telefoncsatlakozóra, mielőtt beállítaná internetkapcsolatát.

- Ha betárcsázós kapcsolatot használ, csatlakoztassa a telefonvonalat a külső USB modemre (opcionális) és a fali telefoncsatlakozóra, mielőtt megkezdene az internetkapcsolat beállítását.

A vezeték nélküli csatlakozás beállításának befejezéséhez kövesse az "Internetkapcsolat beállítása" c. fejezetet a következő oldalon: 11.

Vezeték nélküli kapcsolat beállítása

 **MEGJEGYZÉS:** A vezeték nélküli router beállításához tekintse át a routerhez mellékelt dokumentációt.

Vezeték nélküli kapcsolat beállítása A vezeték nélküli útvonalválasztó beállítása:

 **MEGJEGYZÉS:** A következő lépésekben szereplő eljárások a Windows alapértelmezés szerinti nézetére vonatkoznak, tehát nem biztos, hogy érvényesek, ha Dell™ számítógépét klasszikus Windows nézetre állítja.

1. Mentsen el, zárjon be minden megnyitott fájlt, és lépjen ki minden futó alkalmazásból.
2. Kattintson **Start**→ **Vezérlőpult**.
3. A **Hálózati kapcsolatok** menüben válassza a **Vezeték nélküli hálózat beállítása varázslót**.
4. A beállítás elvégzéséhez kövesse a képernyőn megjelenő utasításokat.

Az internetkapcsolat beállítása

Az internetkapcsolat beállításához végezze el a következő szakaszban ismertetett lépéseket.

1. Mentsen el, zárjon be minden megnyitott fájlt, és lépjen ki minden futó alkalmazásból.
2. Kattintson duplán a Microsoft Windows asztalon található internetszolgáltató ikonra.
3. A beállítás elvégzéséhez kövesse a képernyőn megjelenő utasításokat.

Ha az asztalon nem jelenik meg egyik internetszolgáltató ikonja sem, vagy ha más szolgáltatótól származó internetkapcsolatot kíván beállítani, végezze el a következő részben ismertetett lépéseket.

 **MEGJEGYZÉS:** Amennyiben nem tud kapcsolódni az internethez, de a múltban sikeresen csatlakozott, akkor esetleg szolgáltatójánál van szolgáltatásleállítás. Lépjen kapcsolatba internetszolgáltatójával a szolgáltatás állapotának ellenőrzése céljából, vagy próbálja meg újra a csatlakozást később.

Készítse elő az internetszolgáltatótól kapott információkat. Amennyiben nincs internetszolgáltatója, a **Kapcsolódás az internethez** varázsló segítségével kereshet egyet.

 **MEGJEGYZÉS:** A következő lépésekben szereplő eljárások a Windows alapértelmezés szerinti nézetére vonatkoznak, tehát nem biztos, hogy érvényesek, ha Dell™ számítógépét klasszikus Windows nézetre állítja.

Az Ön Inspiron™ Mini 10 készülékének beállítása

1. Mentsen el, zárjon be minden megnyitott fájlt, és lépjen ki minden futó alkalmazásból.
2. Kattintson **Start**→ **Vezérlőpult**.
3. A **Hálózati kapcsolatok** menüben válassza az **Internetcsatlakozás beállítása vagy módosítása** menüpontot.
4. Kattintson a **Beállítás** opcióra. az **Új kapcsolat varázsló** megjelenik.
5. Kattintson a **Csatlakozás az internethez** elemre.
6. A következő ablakban kattintson a megfelelő lehetőségre:
 - Amennyiben nincs internetszolgáltatója, kattintson a **Választás az internetszolgáltatók közül** opcióra.
 - Amennyiben kapott beállítási információkat internetszolgáltatójától, de nem kapott telepítő CD-t, kattintson a **Kapcsolat beállítása kézzel** elemre.
 - Amennyiben rendelkezik telepítő CD-vel, akkor kattintson **Az internetszolgáltatótól kapott CD használata** opcióra.
7. Kattintson a **Next (Tovább)** gombra. Amennyiben a “Kapcsolat manuális beállítása” opciót választotta a 6. lépésben, akkor ugorjon a 8. lépésre. Ellenkező esetben kövesse a képernyőn megjelenő utasításokat a Telepítés befejezéséhez.



MEGJEGYZÉS: Az Ön számítógépe nem rendelkezik belső optikai meghajtóval. Használjon külső optikai meghajtót vagy bármilyen más külső tárolóeszközt a lemezeket tartalmazó folyamatok számára.



MEGJEGYZÉS: Amennyiben nem tudja, hogy melyik csatlakozástípust válassza, lépjen kapcsolatba internetszolgáltatójával.



8. Kattintson a megfelelő opcióra a **Hogyan szeretne csatlakozni az internetre?** menüpontban, majd kattintson a **Tovább** gombra.
9. A telepítés befejezéséhez használja az internetszolgáltatójától kapott információkat.

Az Ön Inspiron™ Mini 10 készülékének használata

Az Ön Inspiron Mini 10 számítógépe az egyszerű áttekinthetőség érdekében kijelzőkkel és gombokkal, továbbá az általános feladatok gyorsabb elvégzésére szolgáló gombokkal rendelkezik. A számítógépen található csatlakozók további eszközök csatlakoztatását teszik lehetővé.

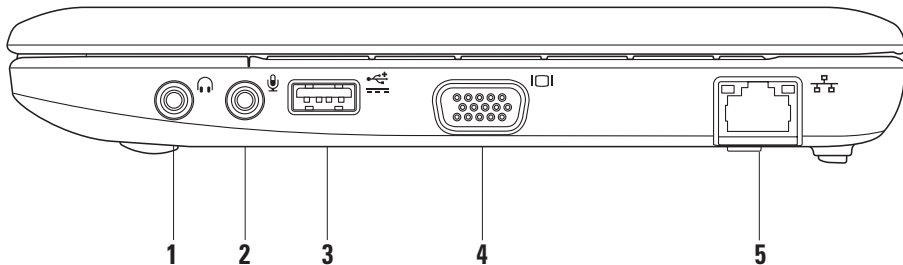
A számítógép jobb oldalának ismertetése



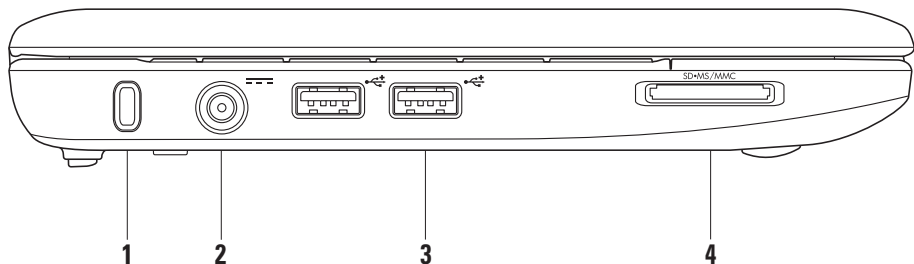

-  **Audio kimenet/fejhallgató csatlakozó** – Fejhallgatók, hangfalak vagy hangrendszerek csatlakoztatására szolgál.
-  **Audio bemenet/mikrofon csatlakozó** – Mikrofon vagy audio bemenet csatlakoztatására szolgál, audio programokkal történő használat érdekében.
-  **Power USB csatlakozó** – Ez a csatlakozó a több energiát igénylő USB eszközök számára használható. Ez a csatlakozó legfeljebb 2 A áramerősséget szolgáltat.
-  **VGA csatlakozó** – Monitor vagy projektor csatlakoztatására.
-  **Hálózati csatlakozó** – Hálózatra vagy szélessávú eszközre csatlakoztatja készülékét, amennyiben vezetékes hálózatot használ.

A számítógép bal oldalának ismertetése



- 1 Biztonsági kábel nyílás** – Kereskedelmi forgalomban kapható lopásgátló eszköz számítógépre történő csatlakoztatására szolgál.

 **MEGJEGYZÉS:** Lopásgátló eszköz vásárlása előtt győződjön meg róla, hogy az kompatibilis a számítógépen lévő biztonsági kábel nyíláshoz.

- 2**  **AC adapter csatlakozó** – Az AC adapter számítógépre történő csatlakoztatására és az akkumulátor töltésére.

- 3**  **USB 2.0 csatlakozók (2 db)** – Olyan USB eszközök csatlakoztatására, mint egér, billentyűzet, nyomtató, külső meghajtó vagy mp3-lejátszó.

- 4** 

3-in-1 Media Card olvasó – Az alábbi típusú digitális memóriakártyákon tárolt digitális fotókhoz, zenékhez, videókhoz és dokumentumokhoz való gyors és kényelmes hozzáférést teszi lehetővé:

- Secure Digital (SD) memóriakártya
- Secure Digital High Capacity (SDHC) kártya
- Multimedia Card (MMC)
- Memory Stick
- Memory Stick PRO

A számítógép billentyűzetének ismertetése

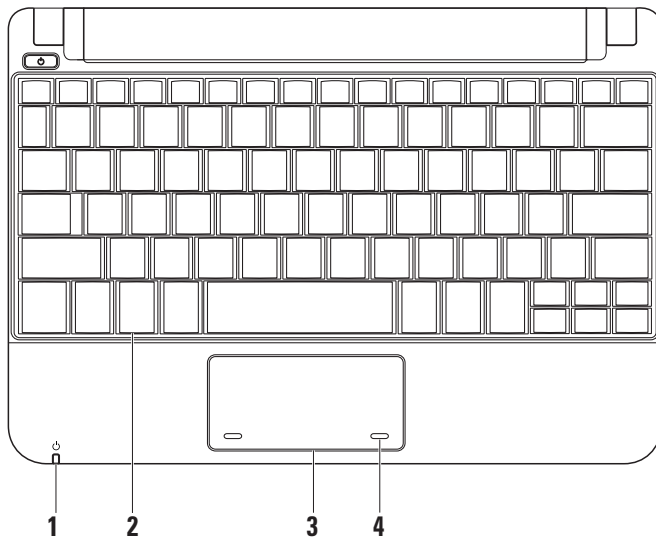

- 1  **Áramellátást jelző lámpa** – Világít vagy villog az áramellátás/akkumulátor állapotának kijelzéséhez. A lámpa a következő állapotokat jelzi

Hálózati adapter használata esetén:

- Világító fehér – a számítógép bekapcsolt állapotban van és az akkumulátor töltődik.
- Villogó fehér – a számítógép készenléti állapotban van.
- Nem világít – a számítógép alvó állapotban van.

Akkumulátor használata esetén:

- Világító fehér – a számítógép bekapcsolt állapotban van.
- Villogó fehér – a számítógép készenléti állapotban van.
- Villogó sárga – Az akkumulátortöltöttség alacsony. Az akkumulátor töltéséhez csatlakoztassa a hálózati adaptert.
- Nem világít – a számítógép alvó állapotban van.

- 2 **Billentyűzet** – A billentyűzet beállításai a rendszerbeállítási segédprogrammal szabhatók személyre.
- 3 **Érintőpad** – Az egér funkcióját nyújtja.
- 4 **Érintőpad gombok (2)** – Provides left- and right-click functions like those on a mouse.

Az érintőpad műveletei

Görgetés

Segítségével görgethet a tartalmakban. A görgetés funkció a következőket tartalmazza:

Hagyományos görgetés – Felfelé és lefelé, jobbra és balra történő görgetést tesz lehetővé.

A felfelé és lefelé történő görgetéshez:

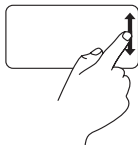

Mozgassa ujját felfelé vagy lefelé a függőleges görgető területen (az érintőpad jobb szélső része) az aktív ablak fel- vagy lefelé való görgetéséhez.

A jobbra és balra történő görgetéshez:

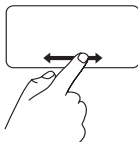

Mozgassa ujját jobbra vagy balra a vízszintes görgető területen (az érintőpad legalsó része) az aktív ablak jobbra vagy balra való görgetéséhez.

Körkörös görgetés – Fel- és lefelé, jobbra és balra történő görgetést tesz lehetővé.

A felfelé és lefelé történő görgetéshez:



Mozgassa ujját a függőleges görgető területen (az érintőpad jobb szélső része) az óramutató járásának megfelelő irányba a felfelé, illetve az óramutató járásával ellentétes irányba a lefelé történő görgetéséhez.

A jobbra és balra történő görgetéshez:



Mozgassa ujját a vízszintes görgető területen (az érintőpad legalsó része) az óramutató járásának megfelelő irányba a jobbra, illetve az óramutató járásával ellentétes irányba a balra történő görgetéséhez.

A kijelző ismertetése

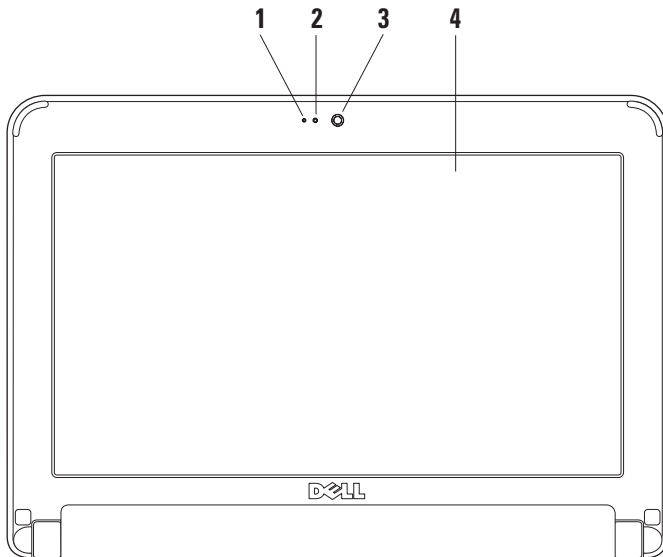

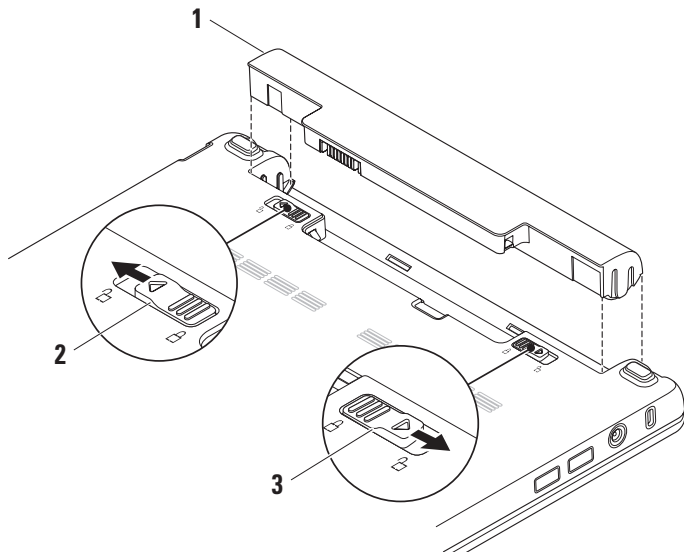

- 1 Mikrofon** – Minőségi hangrögzítést biztosít beszélgetésre és hangrögzítés számára.
- 2 Kamera lámpa** – A kamera állapotát jelzi.
- 3 Kamera** – Beépített kamera videórögzítés, konferencia és beszélgetés számára.
- 4 Kijelző** – A kijelző a számítógép vásárlásakor hozott választásnak megfelelően eltérő lehet. A kijelzőkkel kapcsolatos további információkért lásd: *Dell technológiai útmutató.*

Az akkumulátor kivétele és cseréje



- 1 Akkumulátor
- 2 Akkumulátorkioldó fül
- 3 Az akkumulátorrekesz zárjának kioldója

 **FIGYELEM! Nem megfelelő akkumulátor használata növeli a tűz- és robbanásveszélyt. Ez a számítógépet kizárólag a Delltől vásárolt akkumulátorral szabad működtetni. Ne használjon más számítógépekből származó akkumulátort.**

 **FIGYELEM! Az akkumulátor kivétele előtt kapcsolja ki a számítógépet és húzzon ki minden külső kábelt (beleértve a hálózati adaptert).**

Az akkumulátor eltávolítása:

1. Kapcsolja ki a számítógépet, és fordítsa meg.
2. Csúsztassa el kattanásig az akkumulátorrekesz zárjának kioldóját.
3. Csúsztassa az akkumulátorkioldó fület nyitott állapotba.
4. Húzza ki az akkumulátort felfelé az akkumulátortartó rekeszből.

Az akkumulátor cseréjéhez csúsztassa a rekeszbe, amíg helyére nem kattan. Ezután csúsztassa be az akkumulátort, amíg a tartófülek nem rögzítik.

Szoftverszolgáltatások

 **MEGJEGYZÉS:** Az ebben a fejezetben leírt szolgáltatásokkal kapcsolatos további információk érdekében tekintse át a *Dell technológiai útmutatót* a számítógép merevlemezén vagy a Dell terméktámogatási weboldalán: support.dell.com.

Hatékonyaság és kommunikáció

Számítógépét prezentációk, brosúrák, üdvözlőlapok, szórólapok és táblázatok létrehozására használhatja, a számítógépre telepített alkalmazásoktól függően. A számítógépére telepített szoftverekkel kapcsolatban tekintse át rendelését.

Miután csatlakozott az internetre, megtekinthet weboldalakat, létrehozhat elektronikus postafiókot, fel- és letölthet fájlokat stb.

Szórakozás és multimédia

Számítógépét használhatja videóok megtekintésére, játékokra, zene és internetes rádióállomások hallgatására.

Az asztal személyre szabása

Személyre szabhatja az asztalt a megjelenés, felbontás, háttérkép, képernyővédő stb. módosításával a **Megjelenés és hangok személyre szabása** ablak segítségével.

A képernyő tulajdonságai ablakhoz való hozzáféréséhez:

1. Kattintson a jobb egérgombbal az asztal üres felületére.
2. Kattintson a **Tulajdonságok** menüpontra a **Képernyő tulajdonságai** ablakhoz való hozzáféréséhez, és tudjon meg többet a személyre szabási opciókkal kapcsolatban.

Az Ön adatainak biztonsági mentése

Javasolt a számítógépén tárolt fájlokról és mappákról rendszeresen biztonsági másolatot készítenie. A fájlok biztonsági mentéséhez:

1. Kattintson: **Start**→ **Programok**→ **Kellékek**→ **Rendszerezszközök**→ **Biztonsági mentés**.
2. Kövesse a **Fájlok biztonsági mentése** varázsló utasításait.

Problémák megoldása

 **FIGYELEM!** Kizárólag szakavatott szervizszemélyzet távolíthatja el a számítógép burkolatát. Lásd a *Szervizelési útmutatót* a Dell terméktámogatási weboldalán (support.dell.com) a részletes szervizelési és hibaelhárítási információk érdekében.

Hálózati problémák

Vezeték nélküli csatlakozások

Ha megszakad a vezeték nélküli hálózati kapcsolat –

A vezeték nélküli útvonalválasztó nem csatlakozik, vagy a vezeték nélküli hálózat le van tiltva a számítógépen.

- Ellenőrizze a vezeték nélküli útvonalválasztót, hogy az be van kapcsolva, és csatlakoztatva van az Ön adatforrására (kábelmodem vagy hálózati csatlakozó).

- Interferencia blokkolja vagy zavarja a vezeték nélküli csatlakozást. Próbálja meg a számítógépet közelebb vinni a vezeték nélküli útvonalválasztóhoz.
- Hozza létre újra a csatlakozást a vezeték nélküli útválasztóval:
 - a. Mentsen el, zárjon be minden megnyitott fájlt, és lépjen ki minden futó alkalmazásból.
 - b. Kattintson: **Start** → **Internet Explorer** → **Csatlakozás az internetre**.
 - c. A beállítás elvégzéséhez kövesse a képernyőn megjelenő utasításokat.

Vezetékes csatlakozások

Ha a hálózati kapcsolat megszakadt – akkor a kábel nincs bedugva vagy megsérült.

- Ellenőrizze, hogy a kábel megfelelően be van dugva, és nem sérült-e.

Az integrált hálózati csatlakozón található kapcsolatkijelző lámpa segítségével Ön ellenőrizheti, hogy a kapcsolat létrejött, továbbá annak állapotáról nyújt információt:

- Zöld – A 10 Mb/s hálózat és a számítógép között megfelelő a kapcsolat.
- Narancssárga – A 100-Mb/s hálózat és a számítógép között megfelelő a kapcsolat.
- Kikapcsolva – A számítógép nem észlel fizikai kapcsolatot a hálózattal.



MEGJEGYZÉS: A hálózati csatlakozón található kapcsolatkijelző lámpa kizárólag a vezetékes hálózati kapcsolatra vonatkozik. A kapcsolatkijelző lámpa nem mutatja a vezeték nélküli kapcsolatok állapotát.

Áramellátási problémák

Ha a tápellátást jelző lámpa nem világít – akkor a számítógép vagy nincs bekapcsolva vagy nem kap áramot.

- Ha a számítógép elektromos elosztóba van csatlakoztatva, győződjön meg róla, hogy az elosztó be van dugva az elektromos aljzatba, és be van kapcsolva. Ezen kívül iktassa ki az áramellátás védelmi eszközeit, az elosztókat és a hosszabító kábeleket, és ellenőrizze, hogy a számítógép megfelelően bekapcsolódik.
- Ellenőrizze a fali csatlakozó működését egy másik készülékkel, például egy lámpával.
- Ellenőrizze a hálózati adapter kábel kapcsolatait. Ha a hálózati adapteren van világítás, győződjön meg róla, hogy világít.

Ha a tápellátást jelző fény folyamatosan fehéren világít és a számítógép nem reagál – akkor a kijelző csatlakoztatásával lehet hiba, illetve nincs bekapcsolva. Tartsa benyomva a tápellátás gombot, amíg a számítógép kikapcsol, majd kapcsolja ismét vissza.

Ha a tápellátást jelző fény fehéren villog – akkor a számítógép készenléti üzemmódban van. Nyomjon meg egy gombot, mozgassa az egeret vagy nyomja meg a tápellátó gombot, hogy folytassa a normál működést.

Ha a bekapcsolást jelző fény sárgán villog – Az eszköz meghibásodott, vagy az akkumulátortöltöttség alacsony.

- Ha a számítógép kap áramot, akkor egy eszköz hibásan működik vagy helytelenül van telepítve.
- Ha az akkumulátortöltöttség alacsony, akkor csatlakoztassa számítógépét az AC adapterre.

Amennyiben a számítógép vételét zavaró interferenciát észlelne – akkor kéretlen jel okoz interferenciát más jelek zavarása vagy blokkolása által. Az interferencia néhány lehetséges oka:

- A tápkábel, a billentyűzet és az egér hosszabbító kábelei.
- Túl sok eszköz csatlakozik egy elektromos aljzatba.
- Több elektromos elosztó csatlakozik egy elektromos aljzatba.

Memóriaproblémák

Amennyiben elégtelen mennyiségű memóriáról kap üzenetet –

- Mentsen el és zárjon be minden megnyitott fájlt, és lépjen ki minden olyan futó alkalmazásból, amelyet nem használ, és ellenőrizze, hogy ezzel megoldotta-e a problémát.
- A minimális memóriaigényeket a szoftverek dokumentációjában nézheti meg.

Ha más memóriaproblémákat tapasztal –

- Ellenőrizze, hogy betartotta-e a memória telepítésére vonatkozó utasításokat (lásd a *Szervizelési útmutatót* a Dell terméktámogatási weboldalán: **support.dell.com**).
- Futtassa a Dell Diagnostics segédprogramot (lásd "Dell Diagnostics", 37. oldal).

Lefagyások és szoftveres problémák

Ha a számítógép nem indul – Ellenőrizze, hogy a tápvezeték megfelelően csatlakozik a számítógépre és a fali csatlakozóra.

Ha egy program nem válaszol – Zárja be a programot:

1. Nyomja meg egyszerre a <Ctrl><Shift><Esc> gombokat.
2. Kattintson az **Alkalmazások** parancsra.
3. Kattintson a programra, amelyik nem válaszol
4. Kattintson a **Feladat befejezése** gombra.

Ha egy program folyamatosan lefagy – Tekintse át a program dokumentációját. Szükség esetén távolítsa el, majd telepítse újra a programot.

 **MEGJEGYZÉS:** A szoftverek rendszerint rendelkeznek telepítési utasításokat tartalmazó dokumentációval (CD vagy DVD).

 **MEGJEGYZÉS:** Az Ön számítógépe nem rendelkezik belső optikai meghajtóval. Használjon külső optikai meghajtót vagy bármilyen más külső tárolóeszközt a lemezeket tartalmazó folyamatok számára.

Ha a számítógép nem válaszol, vagy kék képernyő jelenik meg –

 **FIGYELEM!** Ha nem sikerül leállítania az operációs rendszert, adatokat veszthet.

Ha a számítógép a billentyűzetre vagy az egér mozgására nem reagál, a tápellátás gombot 8 - 10 másodpercig nyomva tartva kapcsolja ki a számítógépet.

Ha a programot korábbi verziójú Microsoft® Windows® operációs rendszerre írták –

Futtassa a Programkompatibilitási varázslót. A Programkompatibilitás varázslóval a program úgy konfigurálható, hogy az XP-től eltérő operációs környezetben is futtatható legyen.

1. Kattintson: **Start** → **Programok** → **Kellékek** → **Programkompatibilitási varázsló**.
2. Az üdvözlő képernyőn kattintson a **Tovább** gombra.
3. Kövesse a kijelzőn megjelenő utasításokat.

Ha más szoftveres problémái lennének –

- Azonnal készítsen biztonsági mentést a fájljairól.
- Használjon víruskereső programot a merevlemez vagy CD-k ellenőrzésére.
- Mentsen és zárjon be minden nyitott fájlt vagy programot, majd a **Start** menün keresztül állítsa le a számítógépet.

- Tekintse át a szoftverdokumentációt vagy lépjen kapcsolatba a szoftver gyártójával a hibaelhárítási információk szerzése érdekében:
 - Győződjön meg róla, hogy a program kompatibilis a számítógépre telepített operációs rendszerrel.
 - Győződjön meg róla, hogy a számítógép megfelel a szoftver futtatásához szükséges minimális hardverkövetelményeknek. Információkat a szoftver dokumentációjában talál:
 - Győződjön meg róla, hogy a program telepítése és konfigurációja megfelelő.
 - Ellenőrizze, hogy az eszközök illesztőprogramjai nem ütköznek a programmal.
 - Szükség esetén távolítsa el, majd telepítse újra a Dell Support Center programot.
- Jegyezze fel a hibaüzenetet, elősegítve a probléma megoldását, amikor kapcsolatba lép a Dell-lel.

Támogatói eszközök használata

 **MEGJEGYZÉS:** Az ebben a fejezetben ismertetet utasítások a Windows XP operációs rendszerrel telepített számítógépekre vonatkoznak.

Dell Support Center

A **Dell Support Center** segítségére áll az Ön számára szükséges, szervizeléssel, támogatással és rendszerspecifikus információkkal kapcsolatos információk megtalálásában. További információért a **Dell Support Center** rel kapcsolatban és az elérhető támogatási eszközökről, kattintson a **Szolgáltatások** fülre a **support.dell.com** oldalon.

Az alkalmazás  futtatásához kattintson a tálcán található ikonra. A kezdőoldal a következőkhöz biztosít hozzáférést:

- Segítség (hibaelhárítás, biztonság, rendszerteljesítmény, hálózat/internet, biztonsági mentés / visszaállítás és Windows operációs rendszer)
- Riasztások (a számítógéppel kapcsolatos műszaki támogatási riasztások)
- Riasztások (az Ön számítógépére vonatkozó műszaki támogatási riasztások)
- Az Ön rendszeréről (rendszerdokumentáció, jótállási információ, rendszerinformáció, frissítések és kiegészítők)

A **Dell Support Center** kezdőoldalának felső részén látható az Ön rendszerének típuszáma, illetve szervizszáma és expressz szerviz kódja.

További információkért a **Dell Support Center-ről** lásd a *Dell technológiai útmutatót* a merevlemezen vagy a Dell Support weboldalán: **support.dell.com**.

Rendszerüzenetek

Amennyiben számítógépén probléma vagy hiba merülne fel, megjeleníthet egy rendszerüzenetet, amely segít Önnek a probléma azonosításában, valamint a megoldásához szükséges lépések meghatározásában.

 **MEGJEGYZÉS:** Amennyiben olyan üzenetet kap, amely nem szerepel a következő példákban, akkor tekintse át az operációs rendszer dokumentációját, illetve annak a programnak a dokumentációját, amely futott az üzenet megjelenésekor. Vagy lásd a *Dell technológiai útmutatót* a merevlemezen vagy a Dell Support weboldalán: support.dell.com.

Figyelem! A rendszer indítására irányuló korábbi próbálkozások sikertelenek voltak a(z) [nnnn] ellenőrzőponton. A probléma megoldására irányuló segítség érdekében kérjük, jegyezze fel ezt az ellenőrzőpontot, és lépjen kapcsolatba a Dell Technical Support részlegével – A számítógép három egymást követő alkalommal indult sikertelenül ugyanazon

hiba miatt (lásd “Kapcsolatfelvétel a Dell-lel a 51. oldalon).

CMOS checksum error – Lehetséges alaplap meghibásodás vagy RTC elem lemerült. Az akkumulátort ki kell cserélni. (Lásd a *Dell technológiai útmutatót* a merevlemezen vagy a Dell Support weboldalán: support.dell.com vagy lásd “Kapcsolatfelvétel a Dell-lel” a 51. oldalon).

Hard-disk drive (HDD) failure – Lehetséges merevlemez meghibásodás a HDD POST során (lásd “Kapcsolatfelvétel a Dell-lel” a 51. oldalon).

Hard-disk drive (HDD) read failure – Lehetséges merevlemez meghibásodás a HDD indítási teszt során (lásd “Kapcsolatfelvétel a Dell-lel” a 51. oldalon).

Keyboard failure – Billentyűzet meghibásodás vagy hibásan csatlakoztatott kábel.

No boot device available – Nincs rendszerindító partíció a merevlemezen, a merevlemez vezetéke nem megfelelően csatlakozik, vagy nem található rendszerindító eszköz.

- Ha a merevlemez a rendszerindító eszköz, ellenőrizze a kábelek csatlakozását, és hogy a meghajtó megfelelően van-e telepítve és rendszerindító eszközként van-e partíciónálva.
- Lépjen a BIOS-ba, és ellenőrizze, hogy megfelelő-e a rendszerindítási sorrendre megadott információ (lásd *Dell technológiai útmutató* a merevlemezen vagy a Dell Support weboldalán: support.dell.com).

No timer tick interrupt – Az alaplap valamelyik chipje vagy maga az alaplap hibásodott meg (lásd “Kapcsolatfelvétel a Dell-lel” a 51. oldalon).

USB over current error – Húzza ki az USB eszközt. Az USB eszköznek több áramra van szüksége a megfelelő működés érdekében. Használjon külső áramforrást az USB eszköz csatlakoztatására, illetve, amennyiben az eszköz két USB vezetékkel rendelkezik, akkor csatlakoztassa mindkettőt.

FIGYELMEZTETÉS – A merevlemez ÖNFIGYELŐ RENDSZERE azt jelezte, hogy egy paraméter átlépte saját működési tartományát. A Dell javasolja, hogy készítsen rendszeresen biztonsági mentést adatairól. A működési tartományt túllépő paraméter nem feltétlenül jelent potenciális merevlemez problémát – S.M.A.R.T hiba, lehetséges merevlemez meghibásodás. Ez a szolgáltatás a BIOS-ban engedélyezhető és tiltható le (lásd “Kapcsolatfelvétel a Dell-lel” a 51. oldalon).

Hardver hibakereső

Ha az operációs rendszer beállításakor egy eszközt nem észlel a rendszer, vagy konfigurálását nem találja megfelelőnek, a **Hardver hibakereső** segítségével feloldhatja az összeférhetetlenséget.

A hardver-hibakereső indítása:

1. Kattintson: **Start** → **Súgó és támogatás**.
2. Írja a `hardware troubleshooter` szavakat a keresőmezőbe, majd a keresés megkezdéséhez nyomja meg az <Enter> gombot.

3. A keresési eredmények között válassza ki az opciót, amely legjobban leírja a problémát, és kövesse a további hibaelhárítási lépéseket.

Dell Diagnostics

Ha problémája támad a számítógéppel, végezze el a 31. oldalon ismertetett ellenőrzéseket, futtassa a Dell Diagnostics programot, és csak ezután forduljon a Dell-hez műszaki segítségnyújtásért (lásd “Kapcsolatfelvétel a Dell-lel, 51. oldal).

Javasoljuk, hogy mielőtt nekilátna, nyomtassa ki ezeket az eljárásokat.

 **MEGJEGYZÉS:** A Dell Diagnostics csak Dell számítógépeken működik.

 **MEGJEGYZÉS:** A *Drivers and Utilities* (Illesztőprogramok és segédprogramok) adathordozó opcionális, ezért elképzelhető, hogy nem található meg a tartozékok között.

A számítógép konfigurációs adatainak ellenőrzése, és annak ellenőrzése céljából, hogy a tesztelni kívánt eszköz megjelenik

a rendszerbeállításoknál, és működik is. Lásd a Rendszertelepítés c. fejezetet a *Dell technológiai útmutatóban*.

Indítsa el a Dell Diagnostics programot a merevlemezeről vagy a *Drivers and Utilities* lemezeről.

A Dell Diagnostics indítása a merevlemezeről

A Dell Diagnostics a merevlemezen található egy rejtett diagnosztikai segédprogram-partíció.

 **MEGJEGYZÉS:** Ha a számítógép nem képes képet megjeleníteni, akkor lásd “Kapcsolatfelvétel a Dell-lel” a 51. oldalon.

1. Győződjön meg róla, hogy a számítógép csatlakozik az elektromos hálózathoz és a csatlakozóaljzat nem hibás.
2. Kapcsolja be (vagy indítsa újra) a számítógépet.
3. A DELL™ logó megjelenésekor azonnal nyomja meg az <F12> billentyűt. Válassza a **Diagnosztika** pontot az indítómenüben, majd nyomja meg az <Enter> gombot.

 **MEGJEGYZÉS:** Ha hosszabb várakozás után az operációs rendszer logója is megjelenik, várjon, amíg a Microsoft® Windows® asztal látható; ezt követően kapcsolja ki számítógépet és próbálja meg újra.

 **MEGJEGYZÉS:** Ha egy üzenet arra figyelmeztet, hogy nem található a diagnosztikai segédprogram-partíció, futtassa a Dell Diagnostics segédprogramot a *Drivers and Utilities* lemezről.

4. Bármelyik gomb megnyomásával indíthatja a Dell Diagnostics programot a merevlemez diagnosztikai segédprogram partíciójáról.

A Dell Diagnostics indítása a Drivers and Utilities lemezről

 **MEGJEGYZÉS:** Az Ön számítógépe nem rendelkezik belső optikai meghajtóval. Használjon külső tárolóeszközt a lemezeket használó folyamatok számára.

1. Helyezze be a *Drivers and Utilities* (Illesztőprogramok és segédprogramok) lemez.

2. Állítsa le, és indítsa újra a számítógépet. A DELL logó megjelenésekor azonnal nyomja meg az <F2> billentyűt.

 **MEGJEGYZÉS:** Ha hosszabb várakozás után az operációs rendszer logója is megjelenik, várjon, amíg a Microsoft® Windows® asztal látható; ezt követően kapcsolja ki számítógépet és próbálja meg újra.

 **MEGJEGYZÉS:** Az alábbi lépések csak egyszer változtatják meg a rendszerbetöltési sorrendet. Következő indításkor a számítógép a rendszerbeállítások programban megadott eszköztől fog beindulni.

3. Az indító eszközök listájának megjelenésekor jelölje ki a **CD/DVD/CD-RW** opciót, majd nyomja meg az <Enter> gombot.

4. Válassza a **Boot from CD-ROM** (Indítás CD-ROM-ról) opciót a megjelenő menüben, majd nyomja meg az <Enter> gombot.
5. Nyomja meg az 1-es gombot a CD menü indításához, majd a folytatáshoz nyomja meg az <Enter> gombot.
6. A számozott listában válassza a **Run the 32 Bit Dell Diagnostics** (32 bites Dell Diagnostics futtatása) parancsot. Ha több verzió is fel van sorolva, válassza a számítógépnek megfelelőt.
7. Amikor megjelenik a Dell Diagnostics **Főmenüje**, válassza ki a futtatni kívánt tesztet.

Az operációs rendszer visszaállítása

Az operációs rendszert a következő módokon állíthatja vissza:

- A Rendszer-visszaállítás visszaállítja számítógépét egy korábbi működőképes állapotra az adatfájlok érintetlenül hagyása mellett. Az operációs rendszer visszaállítására és az adatfájlok megőrzésére használja első megoldásként a rendszer-visszaállítási szolgáltatást.
- A Dell Factory Image Restore segédprogramja visszaállítja a merevlemezt a számítógép vásárlásakor működőképes állapotra. Ez az eljárás véglegesen töröl minden adatot a merevlemezről, és eltávolít minden olyan programot, amelyet Ön a számítógép átvétele óta telepített. A Dell Factory Image Restore (Dell gyári rendszerkép-visszaállítás) szolgáltatást csak abban az esetben használja, ha a rendszer-visszaállítás nem oldotta meg az operációs rendszer problémáját.

- Amennyiben Operációs rendszer lemezt kapott a számítógéphez, annak használatával is visszaállíthatja az operációs rendszert. Ugyanakkor az operációs rendszer telepítőlemeze is minden adatot töröl a merevlemezről. A lemezt csak abban az esetben használja, ha a rendszer-visszaállítás nem oldotta meg az operációs rendszer problémáját.

Rendszer-visszaállítás

A Windows operációs rendszerek rendszer-visszaállítás funkciója segítségével a számítógép visszaállítható egy korábbi, működőképes állapotra (az adatfájlok érintése nélkül), ha a hardverben, szoftverben vagy más rendszerbeállításban történt módosítás miatt a rendszer nemkívánatos működési állapotba került. A rendszer-visszaállítás által végrehajtott módosítások teljes mértékben visszavonhatóak.

 **ÓVINTÉZKEDÉS:** Az adatfájlokról rendszeresen készítsen biztonsági másolatot. A rendszer-visszaállítás nem követi nyomon az adatfájlokat, és nem is állítja helyre őket.

 **MEGJEGYZÉS:** A dokumentumban szereplő eljárások a Windows alapértelmezés szerinti nézetére vonatkoznak, tehát nem biztos, hogy érvényesek, ha Dell™ számítógépét klasszikus Windows nézetre állítja.

1. A rendszer-visszaállítás indítása
Kattintson: **Start**→ **Programok**→ **Kellékek**→ **Rendszerezszközök**→ **Rendszervisszaállítás**.
2. Az üdvözlő képernyőn kattintson a **Tovább** gombra.
3. Kövesse a kijelzőn megjelenő utasításokat.

Az utolsó rendszer-visszaállítás visszavonása

 **MEGJEGYZÉS:** Mielőtt törli az utolsó rendszer-visszaállítást, mentsen el és zárjon be minden nyitott fájlt, és zárjon be minden futó programot. A rendszer teljes visszaállításáig ne módosítson, nyisson meg vagy töröljön fájlokat vagy programokat.

1. Kattintson: **Start**→ **Programok**→ **Kellékek**→ **Rendszerezszközök**→ **Rendszer-visszaállítás**.
2. Az üdvözlő képernyőn kattintson a **Utolsó visszaállítás visszavonása** lehetőségére, majd nyomja meg a **Tovább** gombot.
3. Kövesse a kijelzőn megjelenő utasításokat.

A Dell™ PC Restore használata

 **ÓVINTÉZKEDÉS:** A Dell PC Restore használata véglegesen töröl minden adatot a merevlemezzől, és eltávolít minden olyan programot és meghajtóprogramot, amit Ön a számítógép átvétele óta telepített. Ha módja van rá, készítse biztonsági mentést az adatokról ezen szolgáltatások használata előtt. A PC Restore segédprogramot csak abban az esetben használja, ha a rendszer-visszaállítás nem oldotta meg az operációs rendszer problémáját.

 **MEGJEGYZÉS:** A Symantec által készített Dell PC Restore és a Dell Factory Image Restore nem biztos, hogy rendelkezésre áll minden országban vagy bizonyos számítógépeken.

A Dell PC Restore segédprogramot csak utolsó lehetőségként használja az operációs rendszer visszaállítására. Ezek a szolgáltatások a merevlemezt a számítógép vásárlásakor működőképés állapotra állítják vissza. A számítógép átvétele után a merevlemezre került minden fájl és program — beleértve az adatfájlokat is — véglegesen törlődik a merevlemezzől.

Az adatfájlok dokumentumokat, táblázatokat, e-mail üzeneteket, digitális képeket, zenefájlokat stb. tartalmaznak. Lehetőség esetén készítse biztonsági mentést minden adatról a PC Restore használata előtt.

A PC Restore indítása:

1. Kapcsolja be a számítógépet.

A rendszerindítási folyamat során egy kék sáv jelenik meg a **www.dell.com** szöveggel a képernyő tetején.

2. Mihelyt megjelenik a kék sáv, nyomja meg a <Ctrl><F11> billentyűt. Ha hosszabb várakozás után az operációs rendszer logója is megjelenik, várjon, amíg a Microsoft® Windows® asztal látható; ezt követően kapcsolja ki számítógépet és próbálja meg újra.

 **ÓVINTÉZKEDÉS:** Amennyiben nem kívánja folytatni a PC Restore-t, akkor kattintson az Újraindítás opcióra.

3. Kattintson a **Visszaállítás**, majd a **Megerősítés** gombra.

A visszaállítási folyamat 6-10 percet vesz igénybe.

4. Amikor erre utasítást kap, kattintson a **Finish** (Befejezés) gombra a számítógép újraindításához.

 **MEGJEGYZÉS:** Ne kapcsolja ki kézzel a számítógépet. Kattintson a **Finish** gombra, és várja meg, amíg a számítógép teljesen újraindul.

5. Amikor erre utasítást kap, kattintson a **Yes** (Igen) gombra.

A számítógép újraindul. Mivel a számítógép visszaállt eredeti működőképes állapotára, a megjelenő képernyők (például a végfelhasználói licen szerződés) ugyanazok, mint amelyek a számítógép legelső bekapcsolásakor jelentek meg.

6. Kattintson a **Next** (Tovább) gombra.

Megjelenik a Rendszer-visszaállítás képernyő, és a számítógép újraindul.

Miután a számítógép újraindult, kattintson az **OK** gombra.

Az operációs rendszer újratelepítése

Előkészületek

Ha egy frissen telepített illesztőprogram miatt újra kívánja telepíteni a Windows operációs rendszert, próbálkozzon előbb a Windows Eszközillesztőprogram-visszagörgetéssel. Amennyiben az eszköz-illesztőprogram visszatöltés révén nem sikerül megoldani a problémát, a Rendszer-visszaállítás funkció alkalmazásával állítsa vissza az operációs rendszert az eszköz-illesztőprogram telepítése előtti állapotba. Lásd "Rendszer-visszaállítás" a következő oldalon: 40.

 **ÓVINTÉZKEDÉS: A telepítés végrehajtása előtt az elsődleges merevlemezen lévő minden adatfájlról készítsen biztonsági másolatot. A hagyományos merevlemez-konfigurációk esetében az elsődleges meghajtó a számítógép által először észlelt meghajtó.**

A Windows újratelepítéséhez a következőkre van szükség:

- Dell *Operating System* (Operációs rendszer) lemez
- Dell *Drivers and Utilities* lemez



MEGJEGYZÉS: A Dell *Drivers and Utilities* (Illesztőprogramok és segédprogramok) adathordozó a számítógép összeszerelésekor telepített illesztőprogramokat tartalmazza. Használja a Dell *Drivers and Utilities* adathordozót a szükséges illesztőprogramok betöltéséhez. Attól függően, hogy honnan rendelte meg a számítógépet, vagy hogy kérte-e az adathordozót, előfordulhat, hogy a Dell *Drivers and Utilities* lemez és az *Operating System* lemezt nem kapta meg a rendszerrel együtt.

A Windows újratelepítése

Az újratelepítés 1–2 órát vehet igénybe. Az operációs rendszer újratelepítése után az egyes eszközök illesztőprogramjait, a vírusvédelmi programokat és egyéb szoftvereket is ismételten fel kell telepítenie.

 **MEGJEGYZÉS:** Az Ön számítógépe nem rendelkezik belső optikai meghajtóval. Használjon külső tárolóeszközt a lemezeket használó folyamatok számára.

1. Mentsen és zárjon be minden nyitott fájlt, és lépjen ki minden nyitott programból.
2. Helyezze be az *operációs rendszer* telepítőlemezt.
3. Kattintson az **Exit** (Kilépés) gombra az **Install Windows** (Windows telepítése) üzenet megjelenésekor.
4. Indítsa újra a számítógépet.

5. A DELL logó megjelenésekor azonnal nyomja meg az <F2> gombot.

 **MEGJEGYZÉS:** Ha hosszabb várakozás után az operációs rendszer logója is megjelenik, várjon, amíg a Microsoft® Windows® asztal látható; ezt követően kapcsolja ki számítógépet és próbálja meg újra.

 **MEGJEGYZÉS:** Az alábbi lépések csak egyszer változtatják meg a rendszerbetöltési sorrendet. Következő indításkor a számítógép a rendszerbeállítások programban megadott eszköztől fog beindulni.

6. Amikor megjelenik a rendszerindító eszközök listája, jelölje ki a **CD/DVD/CD-RW Drive**, majd lehetőséget és nyomja meg az <Enter> gombot.
7. Nyomja meg bármelyik billentyűt a CD-ROM-ról történő indításhoz **Boot from CD-ROM** A telepítés elvégzéséhez kövesse a képernyőn megjelenő utasításokat.

Segítség

Ha problémát tapasztal a számítógéppel, a következő lépések követésével megkeresheti és megállapíthatja a hibát:

1. Lásd a 28. oldalon, a számítógépén tapasztalható problémák megoldására vonatkozó, "Problémamegoldás" című fejezetet.
2. Lásd a 37. oldalon, a Dell diagnosztika futtatására vonatkozó, "Dell diagnosztika" című fejezetet.
3. Töltse ki a "Diagnosztikai ellenőrzőlistát" az alábbi oldalon: 50.
4. Használja a Dell átfogó online szolgáltatásait a Dell Support (**support.dell.com**) weboldalán a telepítéssel és hibaelhárítási folyamatokkal kapcsolatos segítségért. Lásd az "Online szolgáltatások" oldalt 47 a Dell online szolgáltatásait tartalmazó átfogó lista érdekében.

5. Ha az előző lépések nem vezettek megoldáshoz, lásd: "Mielőtt telefonálna", az alábbi oldalon: 50, majd a "Kapcsolatfelvétel a Dell-lel" a következő oldalon: 51.

 **MEGJEGYZÉS:** Hívja fel a Dell Support központot a számítógéptől, hogy az ügyfélszolgálati alkalmazottaink segíteni tudjanak a szükséges eljárások lebonyolításában.

 **MEGJEGYZÉS:** A Dell expressz szervizkód rendszere nem minden országban áll rendelkezésre.

A Dell automata telefonos rendszerének kérésére adja meg expressz szervizkódját, hogy hívását közvetlenül a megfelelő támogatói személyzethez irányíthassuk. Ha nincs expressz szervizkódja, nyissa meg a **Dell tartozékok** mappát, kattintson duplán az **Expressz szervizkód** ikonra, és kövesse az utasításokat.

 **MEGJEGYZÉS:** A lent említett szolgáltatások közül némelyik nem mindenhol elérhető az USA-n kívül. Az elérhetőséggel kapcsolatos információkért lépjen kapcsolatba helyi Dell képviselőjével.

Műszaki támogatás és ügyfélszolgálat

A Dell támogatói szolgáltatása a Dell hardverrel kapcsolatos kérdéseinek megválaszolására szolgál. Az ügyfélszolgálati csoportunk számítógép alapú diagnosztizálási programokat használ a gyors és pontos válasznyújtás érdekében.

A Dell terméktámogatási szolgálatával való kapcsolatfelvételtől lásd a "Mielőtt telefonálna" c. részt a 50 oldalon, majd tekintse át a régiójára érvényes kapcsolattartási információkat, vagy látogasson el a következő weboldalra:
support.dell.com.

Online szolgáltatások

A Dell termékekről és szolgáltatásokról bővebb információt a következő weboldalakon talál:

- **www.dell.com**
- **www.dell.com/ap** (Csak ázsiai/csendes-óceáni országok)
- **www.dell.com/jp** (Csak Japán)
- **www.euro.dell.com** (Csak Európa)
- **www.dell.com/la** (Latin-Amerika és karib-tengeri országok)
- **www.dell.ca** (Csak Kanada)

A Dell ügyfélszolgálatot a következő weboldalakon és e-mail címeken érheti el:

Dell ügyfélszolgálat weboldalak

- **support.dell.com**
- **support.jp.dell.com** (Csak Japán)
- **support.euro.dell.com** (Csak Európa)

Segítség

Dell Support e-mail terméktámogatási e-mail címek

- **mobile_support@us.dell.com**
- **support@us.dell.com**
- **la-techsupport@dell.com** (Csak Latin Amerika és Karib-országok)
- **apsupport@dell.com** (ázsiai/csendes-óceáni országok)

Dell marketing és értékesítés e-mail címek

- **apmarketing@dell.com** (Csak ázsiai/csendes-óceáni országok)
- **sales_canada@dell.com** (Csak Kanada)

Névtelen fájlátviteli protokoll (FTP)

- **ftp.dell.com**

Belépés felhasználóként: `anonymous` nevet, és használja az e-mail címét jelszóként.

Automatikus rendelés-állapot szolgáltatás

Ellenőrizheti bármelyik megrendelt Dell termék állapotát a **support.dell.com** oldalon, vagy ha felhívja az automatikus rendelés-állapot szolgáltatást. Az Ön régiója számára érvényes telefonszám érdekében lásd "A Dell elérhetőségei" c. fejezetet: 51, rendelésével kapcsolatos problémák esetén.

Ha problémák merülnek fel a rendelésével kapcsolatban, mint például hiányzó részek, nem megfelelő részek, vagy helytelen számlázás, forduljon a Dell ügyfélszolgálati csoportjához. Az Ön régiója számára érvényes telefonszám érdekében lásd "A Dell elérhetőségei" c. fejezetet a 51 oldalon.

Termékinformációk

Ha további Dell termékekről kíván érdeklődni, vagy rendelni szeretne valamit, látogasson el a Dell weboldalára az alábbi címen:

www.dell.com. Az Ön régiója számára érvényes telefonszám vagy egy értékesítési specialista elérése érdekében lásd "A Dell elérhetőségei" c. fejezetet a 51. oldalon.

Garanciális vagy hitelre vásárolt termékek visszaküldése javításra

Készítse elő a javításra vagy visszaszolgáltatásra szánt tárgyakat a következő módon:

1. Hívja a Dell-t a javításra vagy visszaszolgáltatásra szánt tárgyakkal kapcsolatos eljárások érdekében.
-  **MEGJEGYZÉS:** Az Ön régiója számára érvényes telefonszám érdekében lásd "A Dell elérhetőségei" c. fejezetet a 51. oldalon.

2. Mellékeljen egy számlamásolatot és az visszaszolgáltatás okának a leírását egy levélben.
 3. Mellékeljen egy diagnosztizáló lista másolatot (lásd: "Diagnosztikai ellenőrzőlista" a 50. oldalon), amelyen feltünteti a lebonyolított tesztek és a Dell Diagnostics által jelzett hibaüzeneteket (lásd: "Dell Diagnostics" a 37. oldalon).
 4. Mellékeljen minden hozzátartozó tárgyat (tápkábel, szoftvert tartalmazó hajlékonylemez, kézikönyveket stb.) ha hitelre vett terméket szolgáltassa vissza.
 5. Csomagolja be a visszatérítendő tárgyat az eredeti (vagy egyenértékű) csomagolásba.
-  **MEGJEGYZÉS:** A szállítási költségeket Ön állja. A szállítási költségeket Ön állja. Ugyancsak felelős a visszaszállított termék biztosításáért, és vállalja a felelőséget, ha szállítás közben elveszik a termék.

 **MEGJEGYZÉS:** Ha a visszaküldött termék a fent említett követelményeknek nem felel meg, a Dell rakodó dokknál nem fogadják el, és visszaküldik Önhöz.

Mielőtt telefonálna

 **MEGJEGYZÉS:** Készítse elő expressz szervizkódját a telefonhívás előtt. A kód segítségével a Dell automatikus ügyfélszolgálati telefonrendszer hatékonyabban elirányítsa a hívását. A szervizcímkeje felől is kérdezhetik (amit a számítógép hátán vagy alján talál meg).

Ne feledje el kitölteni a következő diagnosztikai ellenőrzőlistát. Ha lehetséges, kapcsolja be a számítógépet, mielőtt felhívna a Dell ügyfélszolgálatot, és lehetőleg a számítógép közeléből telefonáljon. Megkérhetik Önt, hogy beírjon bizonyos parancsokat a billentyűzet segítségével, közvetítsen részletes információkat a művelet közben, vagy, hogy más, csak az Ön számítógépétől lehetséges hibakeresési lépéseket végezzen el. Biztosítsa, hogy a számítógép dokumentációja kéznél van.

Diagnosztikai ellenőrzőlista

- Név:
- Dátum:
- Cím:
- Telefonszám:
- Szervizcímke (a számítógép hátán vagy alján megtalálható vonalkód):
- Expressz szervizkód:
- Csereutalvány szám (ha biztosította egy Dell ügyfélszolgálati szakember):
- Operációs rendszer és verziója:
- Eszközök:
- Bővítőkártyák:
- Kapcsolódva van egy hálózatra? Igen / Nem
- Hálózat, verzió, és hálózati kártya:
- Programok és verziók:

Tanulmányozza át az operációs rendszer dokumentációját a számítógép rendszerindító fájljainak meghatározása érdekében. Ha a számítógéphez nyomtató van csatlakoztatva, nyomtassa ki az összes fájlt. Ellenkező esetben jegyezze le a fájlok tartalmát, mielőtt felhívná a Dell ügyfélszolgálatot.

- Hibaüzenet, hangjelzés vagy diagnosztizálási kód:
- A probléma és a lebonyolított hibakeresési eljárások leírása:

Kapcsolatfelvétel a Dell-lel

Az Egyesült Államok ügyfelei számára:
800-WWW-DELL (800-999-3355).

 **MEGJEGYZÉS:** Amennyiben nincs aktív internet kapcsolata, akkor a vásárlástól szóló számlán, a csomagolásban található nyomtatványon, vagy a Dell termékkatalógusban talál elérhetőségi információkat.

A Dell többféle online és telefonos támogatást és szervizszolgáltatást kínál. A választék országtól és terméktől függően eltérő lehet, és nem biztos, hogy minden szolgáltatás rendelkezésre áll az Ön térségében.

A Dell értékesítési, technikai támogatási és vevőszolgálati elérhetőségei:

1. Látogasson el a **support.dell.com** weboldala.
2. Adja meg tartózkodási helyét az oldal alján található **Ország/terület kiválasztása** lenyíló menüben.
3. Kattintson az oldal bal oldalán található **Kapcsolat** gombra.
4. Válassza ki igényeinek megfelelően a szolgáltatási vagy támogatási hivatkozást.
5. Válassza az Ön számára legkényelmesebb módszert a Dell elérésére.

További információk és források

Ha a következőkre lenne szüksége:

újra kell telepítenie operációs rendszerét.

futtasson egy diagnosztikai programot a számítógépén, telepítse újra rendszerszoftverét, vagy frissítse a számítógép illesztőprogramjait és az információs fájlokat.

tudjon meg többet operációs rendszeréről, a perifériák karbantartásáról, a RAID-ről, internetről, Bluetooth®-ról, hálózatokról és e-mailről

bővítse számítógépet új vagy kiegészítő memóriával vagy új merevlemezzel.

telepítse újra vagy cserélje ki az elhasznált vagy meghibásodott alkatrészeket.

Lásd:

az *operációs rendszer* lemez.

az *Illesztőprogramok és segédprogramok* lemezt.



MEGJEGYZÉS: Az Illesztőprogramok és dokumentációk frissítéseit a Dell™ Support weboldalon találhatja meg: **support.dell.com**.

A *Dell Technológiai útmutató* az Ön merevlemezén található.

a *Szervizelési útmutatót* a Dell Support weboldalon: **support.dell.com**



MEGJEGYZÉS: Bizonyos országokban a számítógép felnyitása és alkatrészeinek cseréje érvénytelenítheti a garanciát. Mielőtt a számítógép belsejében végezne munkálatokat, tekintse át a garanciára és a visszaküldésre vonatkozó feltételeket.

Ha a következőkre lenne szüksége:

tanulmányozza át a számítógép biztonságos üzemeltetésére vonatkozó információkat. tekintse át a garanciára, felhasználási feltételekre (csak USA), biztonsági utasításokra vonatkozó, továbbá a szabályozó jellegű és ergonómiai információkat, valamint a végfelhasználói licencszerződést.

keresse meg a Szervizcímét/Expressz szervizkódot — a számítógép azonosításához a **support.dell.com** weboldalon, vagy a műszaki támogatás igénybevételéhez a szervizcímét kell használnia.

keressen illesztőprogramokat és letöltéseket. forduljon műszaki támogatásért és termékinformációkért. ellenőrizze az új rendelések állapotát. megoldások és válaszok gyakori kérdésekre. az Ön számítógépének műszaki módosításaira vonatkozó aktuális frissítések információit tartalmazó hivatkozási anyagok mérnökök vagy tapasztalt felhasználók számára.

Lásd:

az Ön számítógépéhez mellékelt biztonsági és szabályozó dokumentumokat, valamint a Dell weboldal következő címén található Megfelelőségi oldalát:

www.dell.com/regulatory_compliance.

a számítógépének hátsó vagy alsó részét.

a Dell™ Support weboldalát az alábbi címen: **support.dell.com**.

Specifikációk

Rendszertípus

Inspiron 1011

Ez a fejezet a számítógép telepítéséről, az illesztőprogramok és a számítógép frissítéséről tartalmaz információkat.

 **MEGJEGYZÉS:** Az ajánlatok régióként változhatnak. A számítógépének konfigurációjára vonatkozó bővebb információkért válassza a **Start** → **Súgó és támogatás** menüpontot, majd válassza a számítógép információinak megtekintése opciót.

Processzor

Típus	Intel® Atom™ N270 Intel Atom N280
L2 gyorsítótár	512 KB
Külső busz frekvencia	533 MHz és 667 MHz

Memória

Csatolólok	egy belsőleg hozzáférhető SO-DIMM foglalatú
Kapacitás	512 MB és 1 GB
Memóriatípus	DDR2-800 (DDR2-533 MHz)
Lehetséges memóriabeállítások	512 MB, 1 GB

Számítógépinformáció

Rendszer chipset	Intel 945GSE UMA
Adatbusz sávszélessége	64 bit
DRAM busz sávszélessége	egycsatornájú 64-bites buszok
Processzor cím busz sávszélessége	32 bit
Flash EEPROM	1 MB
PCI busz	32-bites

Belső tárolás

Típus	Kapacitás
2.5" HDD SATA	120 GB vagy 160 GB @ 5400 ford./perc
2.5" SSD (szilárd állapotú meghajtó) MLC	8 GB vagy 16 GB

Kommunikáció

Modem (opcionális)	Külső V.92 56K USB modem
Modem interfész	Univerzális soros busz (USB)
Hálózati adapter	10/100 Ethernet LAN az alaplapon
Vezeték nélküli	Belső WLAN (feles méretű Mini-Card) with WiFi bgn, Bluetooth® vezeték nélküli technológia

Specifikációk

Videó

Videóvezérlő	Intel 945GSE UMA
Videómemória	8 MB rendszermemória (megosztott)
LCD interfész	LVDS

Audio

Audio típus	2 csatornás nagy felbontású audio
Audio vezérlő	Realtek ALC272
Sztereó konverzió	24 bites (analóg- digitális és digitális- analóg)
Belső interfész	Intel nagy felbontású audio

Audio

Külső interfész	Mikrofon bemenet, sztereó fejhallgató/ hangszóró csatlakozó, digitális mikrofon kameramodullal
hangszóró	két 1.0 Wattos hangszóró
Belső hangszóró erősítő	1.0 Watt csatornánként
Hangerő szabályozók	szoftveresen vezérelt

Portok és csatlakozók

Audio	egy mikrofoncsatlakozó, egy sztereó fejhallgató/ hangszóró csatlakozó, digitális mikrofon kameramodullal
-------	--

Portok és csatlakozók

Mini-Card	egy teljes méretű Mini-Card foglalat és egy félméretű Mini-Card foglalat, a félméretű csatlakozó duál interfész támogatású, a teljes méretű foglalat csak USB támogatású
Hálózati adapter	RJ45 port
USB	kettő 4-tűs USB 2.0-kompatibilis csatlakozóegy 4-tűs USB 2.0-kompatibilis csatlakozó
Videó	15-pólusú anya csatlakozó

képernyő

típus (TrueLife)	10.1 hüvelykes WSVGA
------------------	----------------------

Méretetek:**képernyő**

Magasság	222,72 mm (8,76 hüvelyk)
Szélesség	125,28 mm (4,93 hüvelyk)
Átló	255,52 mm (10,06 hüvelyk)
Maximális felbontás	1024 x 576
Frissítési gyakoriság	60 Hz
Működési szög	0° (zárt) - 135°
Luminancia	162 min. 180 tip. cd/m ₂ (5 pont átlag)

Látószög:

Vízszintesen	±40° (CR ≥ 10) typ. WSVGA AG
Képpont távolság	0,2175 x 0,2175 mm

Specifikációk

Képernyő

Vezérlők	a fényerő vezérlése billentyűzet kombinációkkal lehetséges (további információkért lásd: <i>Dell technológia útmutató</i>)
----------	---

Kamera

Képpont	1,3 megapixel
Videófelbontás	320 x 240 ~1280 x 1024 (640 x 480 / 30 fps)
Átlós látószög	66°

Érintőpad

X/Y pozíció felbontás (grafikustábla mód)	240 cpi
<i>Méret:</i>	
Szélesség	78,5 mm (3,09 hüvelyk) érzékelőaktív terület
Magasság	38 mm (1,49 hüvelyk) téglalap

Akkumulátor

Típus	3-cellás/6-cellás lítium-ionos
Mélység	23,1 mm (0,91 hüvelyk) (3-cellás) 45,62 mm (1,80 hüvelyk) (6-cellás)

Akkumulátor

Magasság	39,04 mm (1,54 hüvelyk) (3-cellás) 45,7 mm (1,80 hüvelyk) (6-cellás)
Szélesség	204,14 mm (8,04 hüvelyk) (3-cellás) 214,0 mm (8,42 hüvelyk) (6-cellás)
Tömeg	0,165 kg (0,36 lb) (3-cellás) 0,350 kg (0,77 lb) (6-cellás)
Tápfeszültség	11,1 VDC (3/6-cellás)

Akkumulátor

<i>Töltési idő (hőzavetőleges):</i>	
Számítógép kikapcsolva	3,0 óra (3-cellás) 4,0 óra (6-cellás)
Üzemi	0–35°C (32–95°F)
Tárolás	-40°C - 65°C (-40°F - 149°F)
Gombelem	CR-2032

Váltakozó áramú adapter

Bemenő feszültség	100–240 VAC
Áramfelvétel (maximális)	0,8 A
Bemeneti frekvencia	50–60 Hz
Kimeneti teljesítmény	30 W
Kimenőáram	1,58 A (folyamatos)

Specifikációk

Váltakozó áramú adapter

Névleges tápfeszültség	19,0 VDC
<i>Méretetek:</i>	
30 W APD	
Magasság	63,2 mm (2,50 hüvelyk)
Szélesség	34,0 mm (1,34 hüvelyk)
Mélység	85,0 mm (3,35 hüvelyk)
Tömeg (kábelekkel)	0,19 kg (0,42 lb)
30 W PI	
Magasság	62,0 mm (2,44 hüvelyk)
Szélesség	38,9 mm (1,53 hüvelyk)

Váltakozó áramú adapter

Mélység	78,0 mm (3,07 hüvelyk)
Tömeg (kábelekkel)	0,185 kg (0,41 lb)
30 W Delta	
Magasság	59,2 mm (2,33 hüvelyk)
Szélesség	34,0 mm (1,34 hüvelyk)
Mélység	85,0 mm (3,35 hüvelyk)
Tömeg (kábelekkel)	0,205 kg (0,45 lb)

Fizikai

Magasság	26,8 mm - 28,3 mm (1,06 - 1,11 hüvelyk)
Szélesség	261 mm (10,27 hüvelyk)

Fizikai

Mélység	182 mm (7,16 hüvelyk)
Tömeg (3-cellás akkumulátorral):	Kevesebb mint 1,35 kg (2,98 lb) tömegre konfigurálható

Számítógépes környezet

Hőmérséklet tartomány:

Üzemi	0–35°C (32–95°F)
Tárolás	–20°C - 65°C (–4°F - 149°F)

Relatív páratartalom (maximum):

Üzemi	10% és 90% között (nem lecsapódó)
Tárolás	5% és 90% között (nem lecsapódó)

Számítógépes környezet

Maximum rezgés (a felhasználói környezetet stimuláló random-vibrációs spektrum használatával):

Üzemi	0,66 GRMS
Tárolás	1,3 GRMS

Maximális ütés (a merevlemez fejnyugtatás állapotában mérve, 2 ms fél szinusz impulzussal):

Üzemi	110 G
Tárolás	160 G

Tárgymutató

A

AC adapter

méretek és tömeg 60

a Windows újratelepítése 40

B

biztonsági mentés

létrehozása 27

bővítő busz 55

C

csatlakozás

az internetre 10

D

Dell gyári rendszerkép-visszaállítás 40

Dell Support Center 34

Dell support weboldala 53

Dell technológiai útmutató

további információkért 52

Diagnosztikai ellenőrzőlista 50

E

elosztók, használatuk 6

e-mail címek

műszaki támogatás 48

energiaellátási problémák, megoldásuk 29

F

FTP bejelentkezés, névtelen 48

G

garanciális visszaküldések 49

H

- hálózati csatlakozás
 - beállítása 29
- hálózati sebesség
 - ellenőrzése 28
- hardveres problémák
 - vizsgálata 36
- Hardver-hibakezelő 36

I

- illesztőprogramok és letöltések 53
- Internet csatlakozás 10
- ISP
 - Internet szolgáltató 10

K

- Kapcsolatfelvétel a Dell-lel 50
- kár, megelőzése 5

L

- lapkakészlet 55
- légáramlás, engedélyezés 5

M

- memóriaproblémák
 - megoldása 31
- Microsoft® Windows® XP
 - telepítés 9
- műszaki támogatás 47

O

- online kapcsolatfelvétel a Dell-lel 51

P

- problémák megoldása 28
- problémák, megoldásuk 28
- processzor 54

R

- rendelés állapota 48
- rendszer újratelepítési opciók 40
- Rendszerüzenetek 35
- Rendszer-visszaállítás 40

S

- specifikációk 54
- súgó
 - és támogatás kérése 46
- számítógép, telepítése 5
- szellőzés, biztosítása 5
- szoftver problémák 31
- szoftver szolgáltatások 26

T

- támogatott memóriatípusok 54
- telepítés, mielőtt hozzálátna 5

termékek

- információ és vásárlás 49
- terméktámogatói e-mail címek 48
- terméktámogatói helyek
 - világszerte 47
- további források 52
- további információk 52

U

- ügyfélszolgálat 47

V

- vezetékes hálózat
 - hálózati kábel, csatlakoztatása 7
- vezeték nélküli csatlakozás 28

W

- Windows, újratelepítése 40

Írországban nyomtatva.

www.dell.com | support.dell.com



0M421PA00